







CT18-6L Minigraver til minipris



1. CE Sertifisert med samsvarserklæring. Fullstendig og god dokumentasjon
2. Laidon LD385 14,7 kW motor, stillegående, økonomisk og kraftig.
3. Hydraulikkomponenter fra Italia, Casappa Hydr. pumpe og Hydro Control sentralventil (Italia)
4. Eaton drifts- og rotasjonsmotor, gummibelter og justerbart chassis.
5. Svært gode driftsegenskaper under trange arbeidsforhold
6. Hydraulisk hurtigfeste for rask tilkobling av forskjellig utstyr (Option)
7. Flere typer skuffer, pigger og bor kan påmonteres

Tekniske Spesifikasjoner

 Motor		 Driftssystem	
Model	Laidong LD385	Hydr. Driftsmotor	Eaton
Type	Vannavkjølt med direkte innsprøytning	Antall støttehjul	2×3
		Beltebærere	2*1
Antall sylindre	3	Kjøresko	Nei
Boring & lengde	85*90(mm)	Hastighet	2,4(km/h)
Volum	1.532L	Trekraft arm	11.7kN
Maks kraft	18,4kw/2350rpm	Klatreegenskaper	58%(30°)
Maks torque	65N.m/2000rpm	Bakkeklaring	175mm

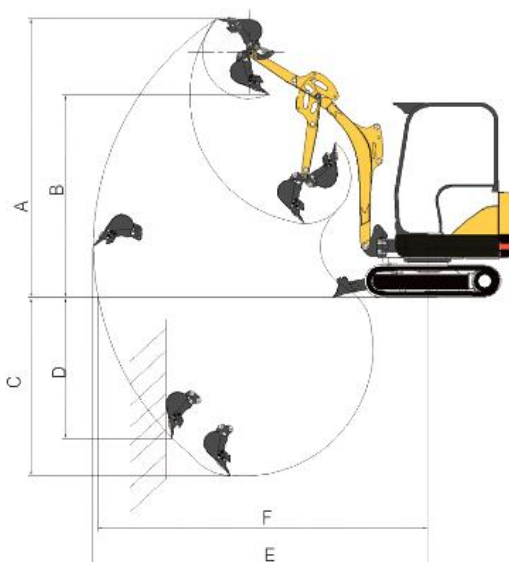
 Hydraulisk system		 Hytte og El-Anlegg			
Pumpe	Tianji	Åpen hytte med tak			
Type	Gearpumpe				
Max flow	23*2 (l/min))				
Maks Driftstrykk					
Boom, arm og skuffe	16 MPa	Volt	12V		
Drift	12 MPa	Batterier	1X12V		
Sving	9 MPa	Kapasitet	60Ah		
Kontrollenhet	3.9 MPa	Boom, Arm & skuffe			
Pumpe Pilotventil	Gear type	Hydr.Syl Boom	Φ60xΦ35xS440-L770		
Ventilsentral	Hydro Control (Italia)	Hydr.Syl arm	Φ60xΦ35xS330-L600		
Oljekjøler	Luftkjøling	Hydr.Syl Skuffe	Φ55xΦ30xS300-L560		
 Svingsystem/rotasjon		 Volum & smøring			
Svingmotor	Eaton	Drifstofftank	26L		
Motor type	Axial-stempelmotor	Kjølesystem	6L		
Parkeringsbrems	Nei	Motorolje	4.L		
Svinghastighet	10.8 r/min	Hydr. Oljetank	18L Tank Oljenivå		
			26L Hydraulikksystem		
 Skuffe - Standard					
Type		Std. graveskuffe			
Kapasitet		0.04m ³ (SAE)			
Kapasitet std. skuffe Volum 450 mm		0.028-0.095m ³			
Antall tenner		4			
Bredde		450 mm			
Arbedskapasiteter - data					
Gravearm lengde		1829m			
A	Max. gravedybde	2971mm			
B	Max. lossehøyde	2355mm			
C	Max. gravehøyde	3243mm			
D	Max. vertical gravedybde	1643mm			
E	Max. rekkevidde	3891mm			
F	Max. graveradius ved bakkenivå	3835mm			
Grafekraft (ISO6015)					
Lengde arm		950mm			
A	Skuffe gravekraft	11,2 KN			
B	Arm gravekraft	8,3 KN			
					
Maskinmål					
A	Største lengde	3867mm	G	Radius Rotasjonscenter motvekt	1072mm
B	Største bredde	1000mm	H	Belter lengde marktrykk	1210mm
C	Største høyde (Topp av boom)	1778mm	I	Belter lengde max	1588mm

D	Største høyde (Topp cab)	2261mm	J	Belter understell (breddejusterbart 1090mm)	850mm
E	Bakkeklaring Motvekt	452mm	K	Beltebredde	230mm
F	Min. Bakkeklaring	195mm	L	Bredde Topp hytte	1000mm

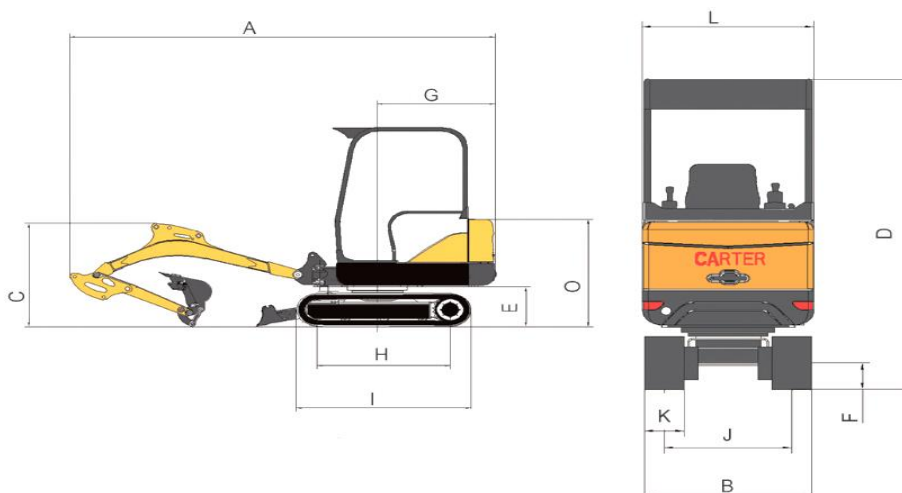

Driftsvekt og marktrykk

Driftsvekt	1800 Kg m/hytte
Marktrykk	28 KPa

CT18-6L leveres std. med hydraulisk hurtigfeste, samt 450 mm skuffe. Alternative skuffebredder 200 mm, 800 mm, 1000mm skuffe (svingskuffe). Maskinen har ekstra hydraulisk uttak for bruk med pigg.



SCANLIFT as er leverandør av prisgunstige anleggsmaskiner, trucker og løfteutstyr som gjør hverdagen enklere for mange. Vi bestreber oss på å gi våre kunder reduserte kostnader og mer igjen for pengene !. Våre produsenter leverer fremragende kvalitet til gunstig pris og vi står sammen om reserve- og slitedeler på alle våre maskiner.

SCANLIFT[®]

Årenga 10 – 1340 SKUI

Tlf: +47 67176850 – Fax +47 67176851

www.scanlift.no mail: teknisk@scanlift.no